

**新発売!**

# シューズカバー自動装着機

～立ったまま**手を使わず**にクイック装着(わずか5秒)!～

**土足厳禁場所からクリーンルームまで!**

～作業着用、見学者用に最適!～

- ・面倒な靴の履き替え不要!
- ・足元の防菌に最適!
- ・院内感染の防止に!
- ・食品工場などにおける衛生管理に!



## 製品紹介

製品名：  
シューズカバーディスペンサー  
製品番号：  
OTO-720A



- \* 本体重量:21kg
- \* 本体サイズ:74×32×90(cm)
- \* 収納枚数:200枚



滑り止め付きシューズカバーのため滑りやすいフロアでも安心です。



ハンドル、キャスター付きで簡単に移動できます。



最大200枚ものシューズカバーを収納可能のため、カバーの追加頻度が少なく済みます。

製品名：  
シューズカバーディスペンサー  
小型  
製品番号：  
OTO-702

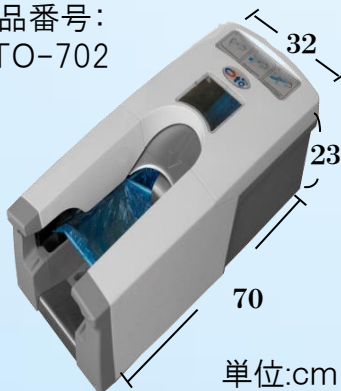

- \* 本体重量:10kg
- \* 本体サイズ:70×32×23(cm)
- \* 収納枚数:100枚

小型で狭い場所にも置けるタイプ。



シューズカバーの収納は縦方向から行います。

## 使い方

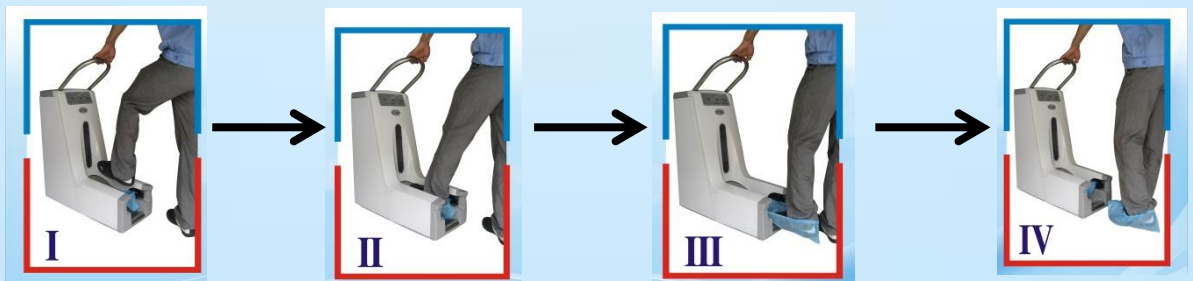

シューズカバーにかかるとから足を入れ、つま先まで入れてから後方に引っ張ります。手を使わず装着時間約5秒で迅速・簡単に装着可能です。





## 製品特長

- **手を使わず**シューズカバーを装着できるため衛生的。
- シューズカバーの装着時間わずか**5秒**の迅速性。
- 靴のままシューズカバーを付けるので、スリッパ等への履き替えが不要。
- 用途に合わせて様々な種類のシューズカバーが選択可能。
- 電源・バッテリーが不要のため、設置場所を選ばず。
- OTO-720Aはハンドルで体を支えられるため、片足立ちでバランスを崩して倒れたり、壁に寄りかかりながら装着するようなことはありません。

## シューズカバーの種類

【1枚のサイズ:46×15cm】30束/箱

【材質:pp製不織布(使い捨て)】

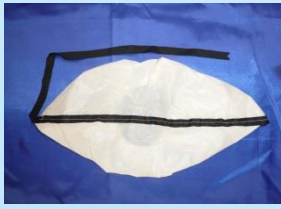
製品画像	仕様	特長及び使用場所
	製品番号:SC002 non-woven non-skid すべり止め付 (100枚/束)	ソール部にゴム製滑り止め付きです。  医療施設(手術室・ICU・CCU等) 製薬・食品工場等の作業場・クリーンルーム等。
	製品番号:SC003-01 non-woven super non-skid water-resistant 強力すべり止め付防水 (80枚/束)	防水機能+滑り止め付きです。  医療施設(手術室・ICU・CCU等) 製薬・食品工場等の作業場・クリーンルーム等。
	製品番号:SC004 non-woven with rubber band at bottom すべり止め付ゴムバンド付 (100枚/束)	ゴムバンドがソール部に付いており、より靴にフィットする構造になっています。 滑り止め付き。  靴のサイズの小さい方・女性・お子様向けに最適。
	製品番号:SC005 non-woven with CPE coating 防水耐久性加工 (70枚/束)	強度と耐久性に優れた長時間使用可能なシューズカバーです。  製造業の生産ライン・作業場等。 (カーボン・油分等による汚れの保護)
	製品番号:SC006 non-woven anti-static super non-skid water-resistant 強力すべり止付防水帯電防止加工 (80枚/束)	SC003の静電気除去タイプです。  電子部品・電機製品の生産現場。 (工場・プラント内の静電気除去用)

## こんなところに 【主な使用分野・使用例】

<p><b>作業着用</b></p>	<p>医療施設(手術室・ICU・CCU など)                  製薬・食品産業(作業場・クリーンルーム など)                  電子・電機産業(作業場・クリーンルーム など)                  航空宇宙産業(作業場での微粒子や異物混入の防止 など)                  石油産業・鈹工業(カーボン、油分、水分等からの保護 など)                  建設・不動産(内装工事後の汚染防止、物件内覧 など)</p>
<p><b>見学者用</b></p>	<p>製薬工場・食品工場・電子電機工場・美術館 他</p>



製薬・食品業界の  
製造現場・クリーンルーム用に

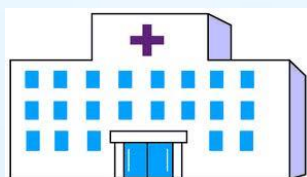

病院の手術室・ICU・CCU  
の医療従事者。  
また、患者・面会者用に



電子・電機産業の  
工場内の静電気除去用に

・本製品は様々な場所での清潔管理・衛生管理・作業環境の改善に最大限貢献します。

工業所有権等申請済



### 製造販売元

**BCI 日本ビー・エックス・アイ株式会社**

東京本社 〒150-0036  
 東京都渋谷区南平台町13-10 BXビル  
 TEL/(03)5728-7511 FAX/(03)5728-7515  
 URL: <http://www.nippon-bxi.com>

大阪営業所 〒533-0031  
 大阪市東淀川区西淡路1丁目1番32号  
 新大阪アークビル1003  
 TEL/(06)4809-3211 FAX/(06)4809-3213

### 販売代理店

